

610/611/612 可调设定点气体压差开关/报警器

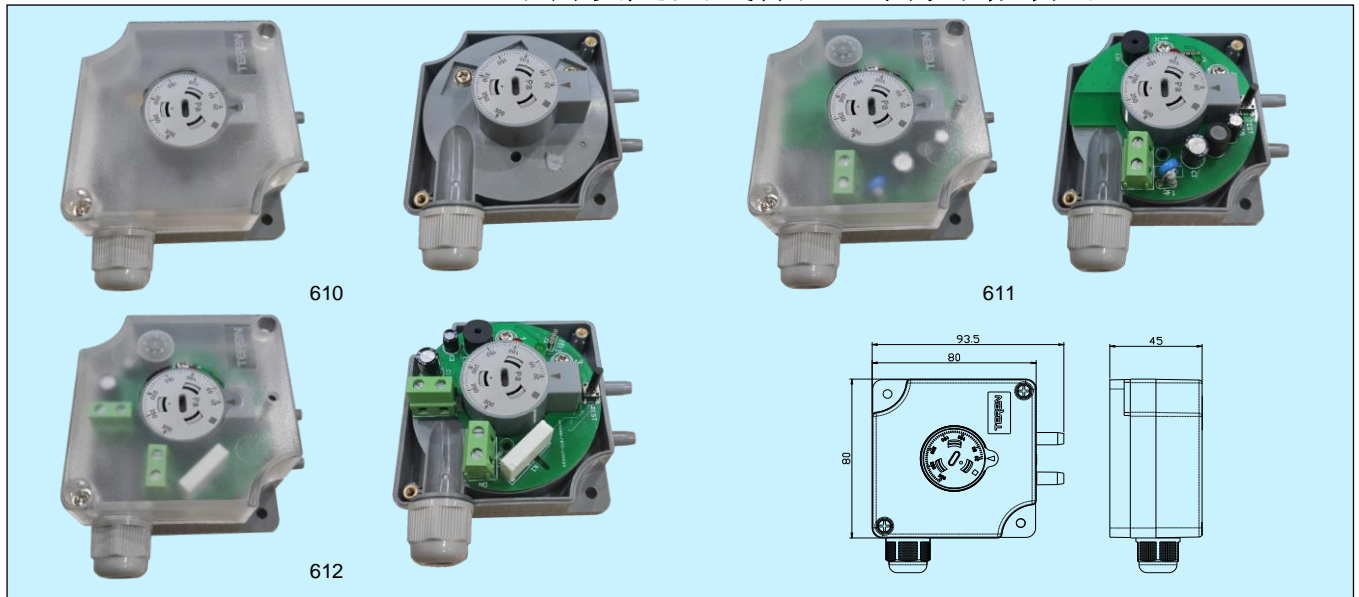

应用和特点

用于监测空气等非可燃、非腐蚀性气体的过压、真空和压差状态。其中，610 仅带有干接点开关输出；611 为报警器，提供本地声光报警；612 既有干接点开关输出，还带有本地声光报警功能。611/612 有静音按键，用于消除声音报警。此外，610 具有高达 IP65 的防护等级，可以室外使用。

技术指标

量程范围：20~300Pa，50~500Pa 等可选，详见选型表
最大压力限制：10kPa(0~50°C)
工作温度：-30~70°C(610)或-10~50°C(611/612)，介质及环境
存储温度：-40~70°C
压力连接：内径 5.0mm 塑料软管，“+”为高压端，“-”为低压端
开关寿命：10⁶ 次以上
最大开关频率：6 次/分钟
重复性：±2%
电气特性：

型号	610	611	612
电源	-	85~250VAC	9~28VAC/DC
声光报警	-	红/绿色 LED，蜂鸣器/静音键	
开关输出	SPDT 2A/250VAC 1A/30VDC	-	SPST 3A,30VDC/AC
EMC	GB14536.1/GB14536.7, IEC60730-1/IEC60730-2-6		
电气连接	螺丝端子		

材质：壳体阻燃 PC (UL94V-0)，硅胶膜片，银合金触点
重量：610: 130g, 611/612: 155g
防护：610: 标准型 IP54, 可选 IP65, 在选型后加后缀-S
 611/612: IP40
认证：CE, RoHS
安装：垂直，压力接口向下。此为开关校准位置。如必须水平安装时，实际设定点比刻度点加 20Pa(封盖向上)或减约 10Pa(封盖向下)，详见使用说明书

注：本页内容为 610/611/612 产品的样本页，后续内容为 610 使用说明书。611/612 另有专门的说明书。

选型表

型号	610 611 612		可调设定点气体压差开关 可调设定点气体压差报警器(声光) 可调设定点气体压差开关，带声光报警
量程范围	0	20-300Pa	
	1	50-500Pa	
	2	100-1000Pa	
	3	0.5-2.5kPa	
工程单位	0	Pa	
	7	mbar	
	8	inch WC	
	9	mm WC	

回差表

型号	可调量程范围	工厂设定回差
61x.0	20-300Pa	10±5Pa
61x.1	50-500Pa	20±8Pa
61x.2	100-1000Pa	50±15Pa
61x.3	0.5-2.5kPa	100±30Pa

工厂设定回差，客户不能自行调整。

安装配件(需单独订货)

型号	说明
1001	配件包，含透明 PVC 导气管 2m，静压采样头(型号 1003)2 个，螺丝 4 个
1003	静压采样头 1 个，一字型，0° 采样口
1004	配件包，含透明 PVC 导气管 2m，全压采样头(型号 1005)2 个，螺丝 4 个
1005	全压采样头 1 个，一字型，60° 采样口
1008	配件包，含透明 PVC 导气管 2m，静压采样头(型号 1009)2 个，螺丝 4 个
1009	静压采样头 1 个，L 型，0° 采样口



请在安装使用该产品前,认真阅读本说明书。本产品的上盖可以打开用来调整设定点和进行电气连接,但底盖与中壳不能打开。否则会带来不可恢复的损坏,这将在产品保修范围以外。

一. 安装开关体

首先检查开关体封装是否有破损,如因破损而有漏气,则不能使用。开关体应尽可能安装在不易震动的垂直立面上,并尽可能靠近取压口,以减少引压管连接的距离,提高产品性能。

1. 安装方式:

推荐安装方式是气嘴垂直方向,导气管朝下,这样才能排除可能凝结的湿气,见图 1。只有无凝结产生时才能水平安装。水平安装时,如透明窗口向上,开关值约超出刻度指示值 20Pa。如透明窗朝下,开关值约小于刻度指示值 10Pa。



图 1

2. 螺丝固定:

如上图 1,采用气嘴向下垂直安装,用最大直径 4.0 mm 的 2 粒螺丝固定在垂直的安装平面上即可。不要用过大的力拧螺丝,这样会使开关体变形导致损坏。

二. 压力连接

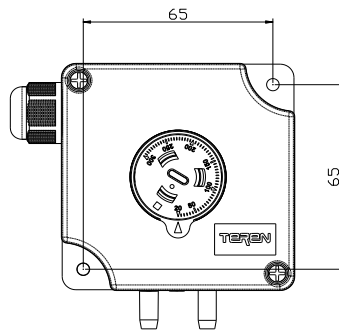

任何情况下都不要使软管打结。当软管通过棱角边缘时更要特别注意,若软管有打结,则开关不能正确工作。



图 2: 静压采样头 1003



图 3: 全压采样头 1005

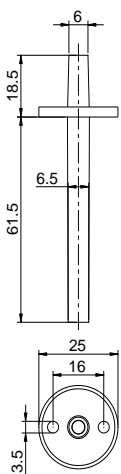

图 4: 静压采样头 1009

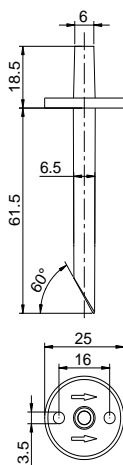

图 5

1. 先安装采样头,如图 2、图 3、图 4。每个采样头用 2 枚螺丝固定安装在现场引压处,较长端(约 60mm)插入引压处。要注意插入后需要将开孔缝隙重新密封,以免系统漏气。如选用全压采样头 1005,安装时,图 3 所示箭头方向必须与气流方向相同。

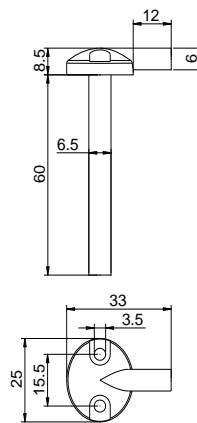
2. 软管连接。配件中提供了一条长 2m,内径 5.0mm 的塑料软管,可视现场情况裁减使用。建议用尽可能短的软管,连接上述连接附件和开关体上的压力接口。高压端接到“+”口,位于开关体的底部。低压端接到“-”口,位于开关体的中部,如图 5。

3. 安装完软管后,需要检查连接处是否紧固,并在日常维护保养时定期检查。如有漏气,开关无法正常工作。

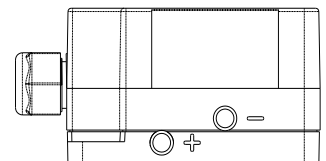
三. 电气连接



安装员工须经过电气专业技术培训并规范操作。



做电气连接时首先要确认电线没有通电，否则会损坏设备甚至遭致命电击。

1. 打开上盖即可看到，开关示意图如图 6 所示。

其原理图如下：

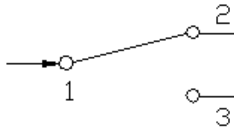

- 1: 公共端
- 2: 常闭触点
- 3: 常开触点



图 6

2. 压力/压差开关设定值

设定压力/压差到所需的设定值。该设定值意味着当被测压力/压差上升到该值时，开关动作。该刻度指示值仅当如图 1 垂直安装时才准确。压力/压差下降时，当下降到设定值以下开关便返回到原状态。

需要的压力/压差可通过设定旋钮上的刻度盘(图 6 中 A)获得。仅需要用一字螺丝刀旋转刻度盘到指针所示位置即可。

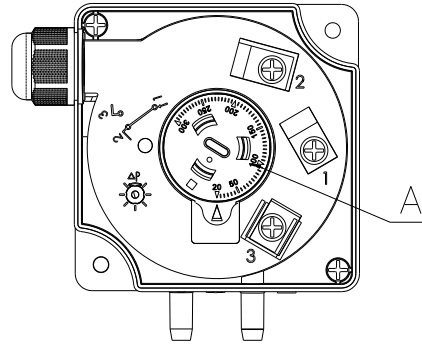
3. 关闭上盖，完成电气连接和参数设定

- 将连接电缆从索头外部引入，并正确连接螺丝端子 1、2 或 3。索头内部有密封圈，应完好密封，可以达到 IP65。
- 必须保证完好关闭上盖，并拧紧螺丝。这是保证该产品实现完好的密封性的重要条件。对于标准型产品，可以达到 IP54。对于高防护等级产品（选型后缀-S），上盖与下壳装配处内嵌有密封圈，应保证良好装配，可以达到 IP65，适合室外应用。

四. 测试

封盖安装好之前不要测试。否则有可能引起短路甚至电击。

必要时使用测试仪器如压力泵和万用表等。先缓慢增加压力/压差，当压力/压差增加到设定值时，开关动作。再缓慢降低压力/压差，当低于设定值时，开关恢复到原始状态。要注意该产品的回差特性。如动作正确，说明开关安装及压力/电气连接正常，可以使用。



最大工作压差是 10kPa(0~50°C)，如超过有可能损坏开关。

TEREN 天润
深圳天润控制技术股份有限公司
 地址：深圳龙华大浪上横朗时尚慧谷 8 栋 C 区 14 楼
 Tel: 0755-23935155 Fax: 0755-23935156
 Web: www.teren.com.cn



中文官网



阿里店铺

