

## WDPS 可调设定点液体压差开关/报警器

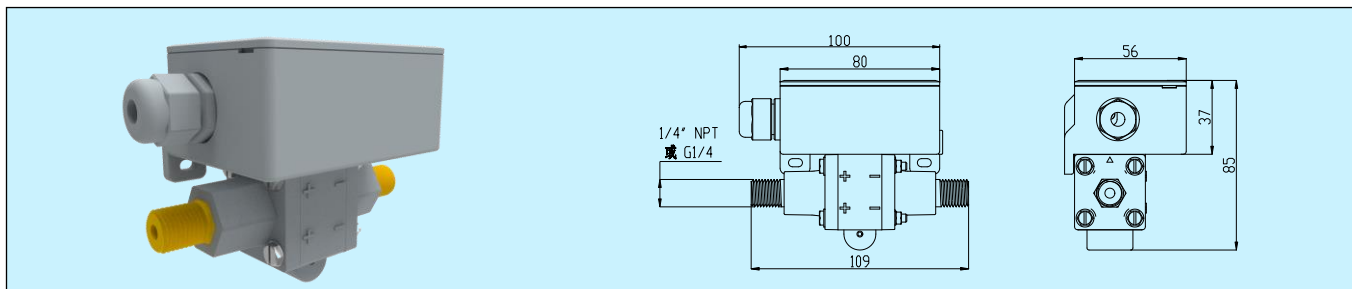

### 应用和特点

用于监测水、油等等非可燃、非腐蚀性液体的压降、过压等压差状态，可广泛应用在使用各类换热器、风冷或水冷冷水机组中的水流量控制，或水泵和水过滤器状态的监控、报警。

### 技术指标

可调范围及回差：详见选型表

最大允许静压：20bar

最大允许压差：20bar

工作介质温度：-10~70°C

工作环境温度：-20~70°C

存储温度：-30~80°C

电气特性：

型号	WDPS	WDPS1	WDPS2
电源	-	85~250VAC	9~28VAC/DC
LED 报警	-	红/绿色 LED	红/绿色 LED
开关输出	SPDT 3A/250VAC,3A/30VDC	-	SPST 3A,30VDC/AC
EMC	GB14536.1/GB14536.7, IEC60730-1/IEC60730-2-6		
电气连接	螺丝端子		

压力连接：G1/4、1/4" NPT 等

设定点重复性偏差：±2%

材质：增强尼龙壳体，铜压力接口，NBR 膜片

重量：370g

防护：IP65

认证：CE

### 选型表

	WDPS		液体压差开关
	WDPS1		液体压差报警器(LED 报警)
	WDPS2		液体压差开关, 带 LED 报警
可调范围及回差		0	设定点8-20kPa, 回差4±1kPa
		1	设定点10-40kPa, 回差4±1kPa
		2	设定点10-100kPa, 回差5±2kPa
		3	设定点20-200kPa, 回差5±2kPa
		4	设定点40-400kPa, 回差7±4kPa
过程连接		2	1/4" NPT
		4	G1/4
		7	其他

## 接线图

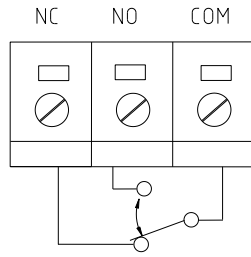

## 安装图及说明

1. 安装方式有二种：(1)安装平面固定方式，如图 1，开关安装在安装平面上，采用高压软管或铜管做压力连接；(2) 管道固定形式，如图 2，压差开关完全依靠硬质管道同时实现固定和压力连接。为确保压差开关工作状态最佳，连接管的弯管距压差开关压力接口不可小于 100mm。

压差开关应尽可能采用水平位置安装(如采用上述方式(1)，即安装平面为垂直方向)，这是产品标定的位置。如正压端向上，开关值约小于设定值 2kPa；如负压端向上，开关值大于设定值约 2kPa。

2. 做好正确的压力连接，要注意压差的“+”和“-”两端，不能错误连接。不能手握整个压差开关接线盒施加旋转扭力，应该使用扳手，按图 3 方式紧固压力连接。

3. 打开上盖，调整设定值：该设定值意味着当被测压力/压差上升到该值时，开关动作。压力/压差下降到设定值以下开关便返回到原状态。该设定值通过调节压差开关右侧面的调节螺丝获得，如下图 4，仅需要用一字螺丝刀旋转调节螺丝，使指针与对应压差刻度值对齐即可。



图 1



图 2

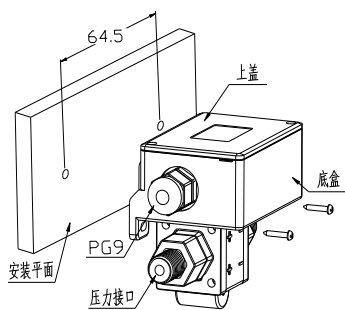

图 3

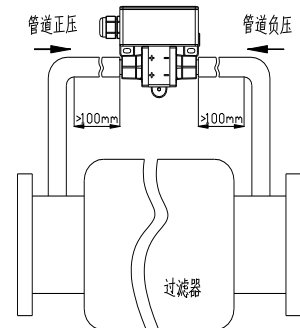
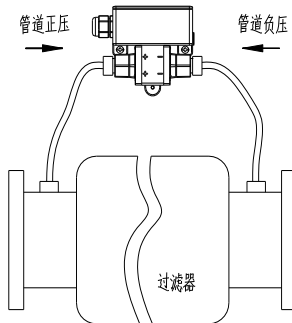

图 4

4. 参照接线图连接好接线端子。电缆从 PG9 锁头孔内引入，要注意电缆外径应与锁头匹配，且要拧紧锁头。最后把上盖与底座装好。安装中注意密封圈和密封胶塞的正确装入，必须保证上盖与底座密封、调节螺母孔密封、索头与底座密封及引线与索头内孔的密封，以达到 IP65 防护等级。

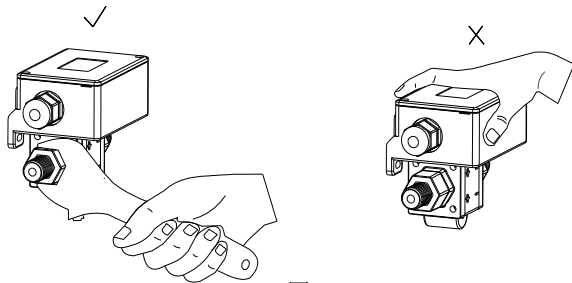
## 注意事项

1. 请严格按照说明书中的要求正确接线。安装及接线过程中应断电操作。电缆线末端处严禁进水或湿气。输出异常应立即断电检查：供电电源是否正常，是否存在开路或短路现象。若属产品质量问题，请返厂维修，用户不得随意拆开产品外壳维修。

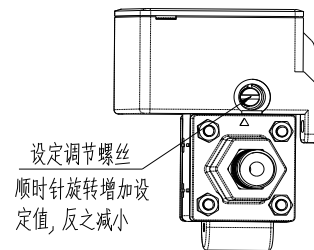
2. 本产品严禁摔打、冲击、强力夹持、拆卸等。尽可能安装于通风、干燥之室内环境。与压力系统密封连接，拧紧力矩应小于 40Nm。测量介质必须符合说明书中规定的测量介质范围。

## 品质保证

自出厂日起 18 个月内，基于正常使用和非人为损坏，对产品提供免费工厂维修服务。

**TEREN 天润**  
深圳天润控制技术有限公司

地址：深圳市龙岗区坂田南坑第二工业区 3 楼  
Tel: 0755-23935155 Fax: 0755-23935156  
Web: www.teren.com.cn



中文官网



阿里店铺

